



VENT-100 NK - VENT-315 NK



VENT-355N ve VENT-400N

Yuvarlak kanal tipi radyal fanlar, yüksek kalite galvaniz çelik sacdan mamuldür. Gövde korozyona karşı yüksek dirençlidir. Standart olarak montaj ayağı ve elektrik bağlantı terminali ile birlikte temin edilmektedir. Tüm modellerde fanlar direkt akuple monofaze motorlu, geriye eğimli kanatlıdır.

(1) 355 ve 400 modelleri siyah polyester boya ile boyanarak korozif direnci artırılmış olan çelik sacdan üretilmiştir.

Motor

100NK'den 250NK'e kadar modeller: Motorlar IP44 sınıfı ve Class B yalıtımlıdır. Bununla birlikte motorlar rulman yataklı ve aşırı ısınma korumalıdır.

315NK modeli: Motor IP44 sınıfı ve Class F yalıtımlıdır.

355'ten 400'e kadar modeller: Motorlar IP54 sınıfı ve Class F yalıtımlıdır. Bununla birlikte motorlar rulman yataklı ve aşırı ısınma korumalıdır.

Elektrik girişi:

- Monofaze 230V-50/60Hz.

- Trifaze 230/400V-50Hz (355N-T ve 400N-T modelleri).

(Teknik özelliklere bakınız).

Tüm modeller hız kontrolüne uygundur.

Trifaze modeller, frekans invertörü ile hız kontrolüne uygundur.

Ek Bilgi

100'den 250'a kadar olan modellerde kanatlar plastik enjeksiyon ile üretilmiştir.



Montaj Ayağı

100NK'den 315NK'e kadar olan modellerde standart olarak sağlanmaktadır.

TEKNİK ÖZELLİKLER

Montajdan önce ürünün aşağıdaki tabloda verilmiş olan voltaj, güç ve frekans gibi değerlerini kontrol edin ve elektrik kaynağı ile uyuşup uyuşmadığına bakın.

Model	Voltaj (V-Hz)	Devir (rpm)	Maksimum çekilen güç (W)	Maksimum çekilen akım (A)	Maksimum hava debisi (m³/h)	Ses basınç seviyesi* (dB(A))			Ortam sıcaklığı (°C)	Ağırlık (kg)
						Giriş	Çıkış	Yayılan		
VENT-100NK	230-50/60	2600	61	0,3	290	56	54	44	-40/+60	3
VENT-125NK	230-50/60	2620	60	0,3	390	57	54	42	-40/+60	3
VENT-150NK	230-50/60	2550	95	0,4	750	59	56	42	-40/+60	5
VENT-160NK	230-50/60	2560	96	0,4	760	59	55	42	-40/+60	5
VENT-200NK	230-50/60	2720	147	0,6	970	60	58	43	-40/+60	5
VENT-250NK	230-50/60	2720	149	0,6	1.030	62	61	50	-40/+60	6
VENT-315NK	230-50/60	2790	257	1,1	1.370	65	64	48	-40/+60	8
VENT-355N	230-50/60	1404	287	1,2	2.690	58	61	40	-40/+70	18,8
VENT-400N	230-50/60	1380	536	2,3	3.890	59	63	49	-40/+50	22,2
VENT-355N T	230/400-50	1370	270	1,1/0,6	2.640	58	60	43	-40/+70	17
VENT-400N T	230/400-50	1370	492	1,9/1,1	3.830	60	62	47	-40/+50	22

* Maksimum kapasitede, serbest alan koşulunda 1,5 m'de ölçülen dB (A) ses basıncı seviyesi.

ÖLÇÜLER (mm)

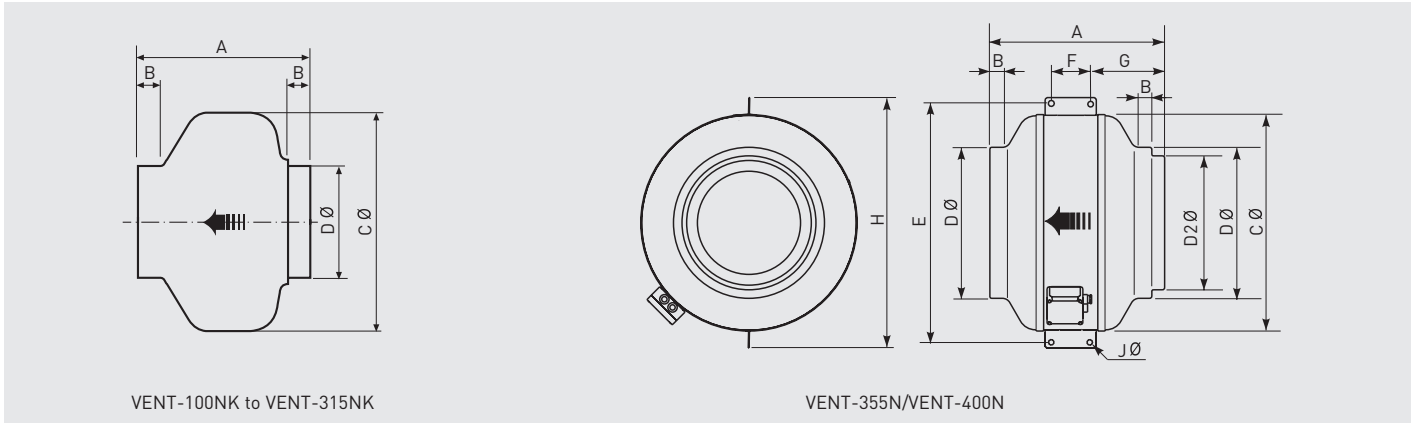

Model	A	B	C	D	D2	E*	F*	G*	H*	J*
VENT-100 NK	195	23	243	98						
VENT-125 NK	197	27	243	123						
VENT-150 NK	213	22	333	147						
VENT-160 NK	220	27	333	157						
VENT-200 NK	223	25	333	198						
VENT-250 NK	205	27	333	248						
VENT-315 NK	232	25	401	312						
VENT-355 N	410	25	508	354	314	552	100	170	587	10,5
VENT-400 N	431	25	568	399	354	628	100	185	647	10,5

* Montaj ayakları pakette tedarik edilir, fana takılı değildir.

PERFORMANS EĞRİLERİ - AKUSTİK KARAKTERİSTİKLERİ

- q_v : m^3/h cinsinden debi.
- p_{sf} : Pa cinsinden statik basınç.
- P : W cinsinden giriş gücü
- SFP: $w/m^3/s$ cinsinden özgül fan gücü (mavi eğriler)
- Performans verileri ISO 5801 standardı ile uyumludur.

VENT-100NK

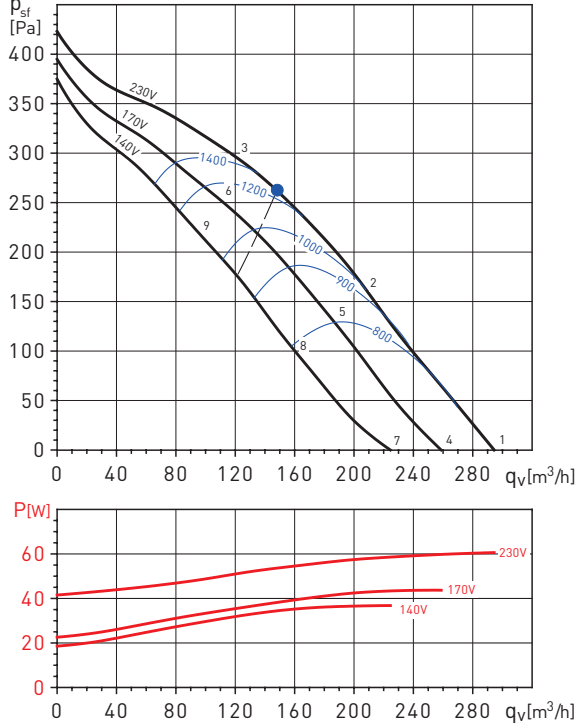

VENT-125NK

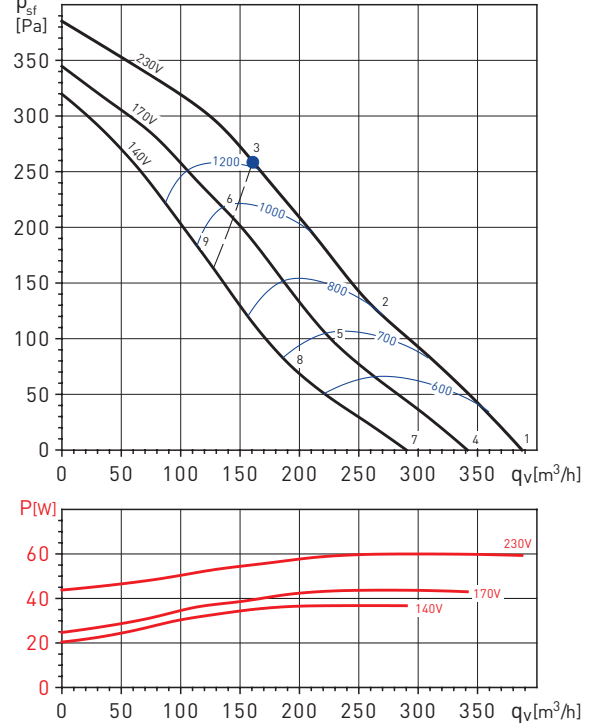

VENT-100NK		63	125	250	500	1000	2000	4000	8000	LwA
1	Giriş	37	46	58	62	68	64	60	46	71
	Çıkış	37	45	63	58	63	61	57	46	68
	Yayılan	33	38	50	50	55	49	51	37	59
2	Giriş	39	45	56	60	66	62	56	43	69
	Çıkış	38	44	61	56	61	59	54	43	66
	Yayılan	35	37	48	48	53	47	47	34	56
3	Giriş	37	43	53	58	65	60	53	42	67
	Çıkış	37	43	57	56	60	57	52	42	64
	Yayılan	33	35	45	46	52	45	44	33	55
4	Giriş	35	43	55	59	65	61	56	41	68
	Çıkış	35	42	60	55	60	58	53	41	65
	Yayılan	31	35	47	47	52	46	47	32	55
5	Giriş	36	42	54	57	63	60	52	39	66
	Çıkış	36	42	59	53	58	56	50	39	63
	Yayılan	32	34	46	45	50	45	43	30	54
6	Giriş	34	40	52	56	63	58	50	39	65
	Çıkış	35	41	56	53	58	55	49	40	62
	Yayılan	30	32	44	44	50	43	41	30	53
7	Giriş	32	39	51	55	60	57	49	34	63
	Çıkış	31	39	56	50	55	53	46	34	60
	Yayılan	28	31	43	43	47	42	40	25	51
8	Giriş	32	38	49	53	59	55	45	32	62
	Çıkış	32	39	54	49	54	51	44	32	59
	Yayılan	28	30	41	41	46	40	36	23	49
9	Giriş	32	37	49	52	61	55	46	35	63
	Çıkış	32	39	54	50	56	52	45	35	60
	Yayılan	28	29	41	40	48	40	37	26	50

VENT-125NK		63	125	250	500	1000	2000	4000	8000	LwA
1	Giriş	33	42	54	64	67	66	62	49	71
	Çıkış	33	43	61	62	63	62	59	47	69
	Yayılan	20	34	49	45	53	49	50	37	57
2	Giriş	34	42	53	64	66	64	58	47	70
	Çıkış	34	43	59	62	62	60	56	45	67
	Yayılan	21	34	48	45	52	47	46	35	55
3	Giriş	35	43	53	64	65	61	54	43	69
	Çıkış	35	44	60	62	61	58	53	44	67
	Yayılan	22	35	48	45	51	44	42	31	54
4	Giriş	31	40	52	62	65	64	60	47	69
	Çıkış	31	41	59	60	61	60	57	45	66
	Yayılan	18	32	47	43	51	47	48	35	55
5	Giriş	32	40	51	62	64	62	56	45	67
	Çıkış	31	40	56	59	59	57	53	42	65
	Yayılan	19	32	46	43	50	45	44	33	53
6	Giriş	33	41	51	62	63	59	52	41	67
	Çıkış	33	42	58	60	59	56	51	42	65
	Yayılan	20	33	46	43	49	42	40	29	53
7	Giriş	27	36	48	58	61	60	56	43	66
	Çıkış	27	37	55	56	57	56	53	41	63
	Yayılan	14	28	43	39	47	43	44	31	51
8	Giriş	28	36	47	58	60	58	52	41	64
	Çıkış	28	37	53	56	56	54	50	39	61
	Yayılan	15	28	42	39	46	41	40	29	49
9	Giriş	31	39	49	60	61	57	50	39	65
	Çıkış	31	40	56	58	57	54	49	40	63
	Yayılan	18	31	44	41	47	40	38	27	50

PERFORMANS EĞRİLERİ - AKUSTİK KARAKTERİSTİKLERİ

- q_v : m^3/h cinsinden debi.
- p_{sf} : Pa cinsinden statik basınç.
- P: W cinsinden giriş gücü
- SFP: $w/m^3/s$ cinsinden özgül fan gücü (mavi eğriler)
- Performans verileri ISO 5801 standardı ile uyumludur.

VENT-150NK

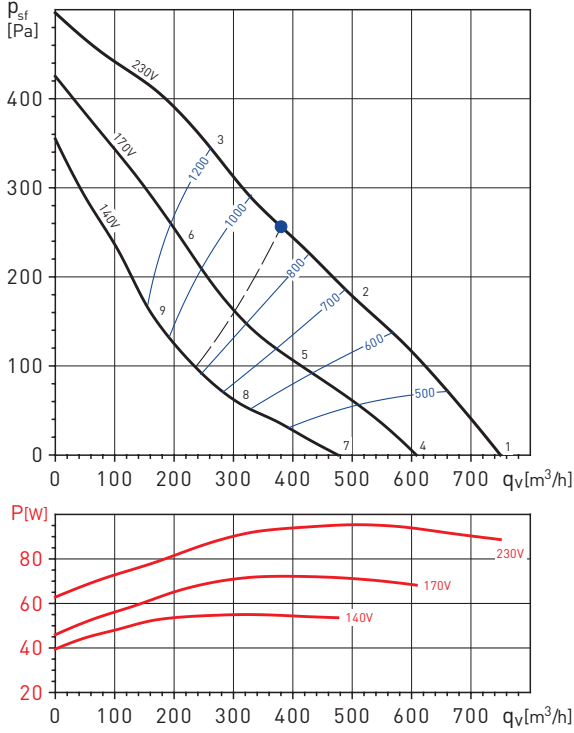

VENT-160NK

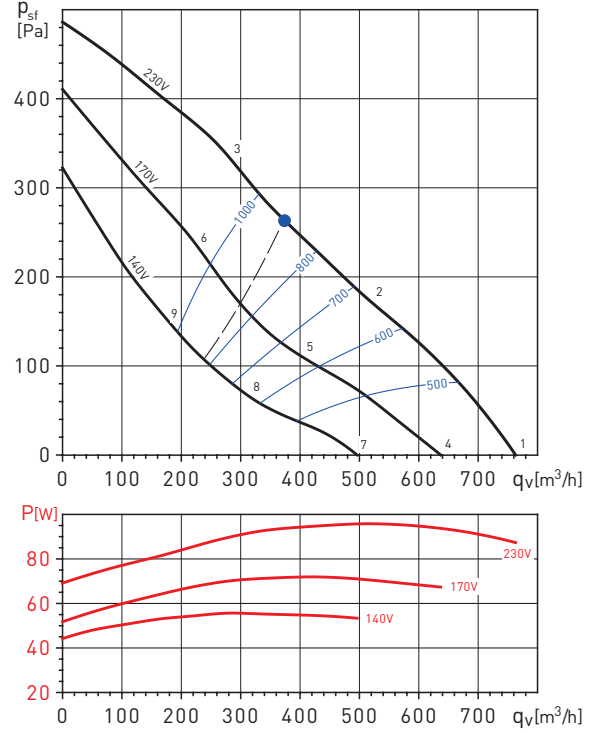

VENT-150NK		63	125	250	500	1000	2000	4000	8000	LwA
1	Giriş	37	45	58	69	68	67	63	51	73
	Çıkış	37	48	62	63	64	64	61	51	70
	Yayılan	21	37	45	49	50	51	49	37	56
2	Giriş	35	44	58	68	67	65	60	48	72
	Çıkış	35	47	59	62	63	63	58	48	69
	Yayılan	19	36	45	48	49	49	46	34	55
3	Giriş	37	48	60	68	66	65	57	47	72
	Çıkış	36	49	61	61	62	61	55	46	68
	Yayılan	21	40	47	48	48	49	43	33	55
4	Giriş	33	41	54	65	64	63	59	47	70
	Çıkış	33	44	58	59	60	60	57	47	66
	Yayılan	17	33	41	45	46	47	45	33	52
5	Giriş	30	39	53	63	62	60	55	43	67
	Çıkış	30	42	54	57	58	58	53	43	64
	Yayılan	14	31	40	43	44	44	41	29	50
6	Giriş	33	44	56	64	62	61	53	43	68
	Çıkış	33	46	58	58	59	58	52	43	64
	Yayılan	17	36	43	44	44	45	39	29	51
7	Giriş	28	36	49	60	59	58	54	42	64
	Çıkış	28	39	53	54	55	55	52	42	61
	Yayılan	12	28	36	40	41	42	40	28	47
8	Giriş	24	33	47	57	56	54	49	37	62
	Çıkış	24	36	48	51	52	52	47	37	58
	Yayılan	8	25	34	37	38	38	35	23	44
9	Giriş	28	39	51	59	57	56	48	38	63
	Çıkış	28	41	53	53	54	53	47	38	59
	Yayılan	12	31	38	39	39	40	34	24	46

VENT-160NK		63	125	250	500	1000	2000	4000	8000	LwA
1	Giriş	36	45	58	68	67	67	65	53	73
	Çıkış	38	47	61	62	64	64	62	52	70
	Yayılan	22	37	46	50	53	52	50	41	58
2	Giriş	33	45	57	68	67	65	61	50	72
	Çıkış	34	47	57	63	63	63	58	49	69
	Yayılan	19	37	45	50	53	50	46	38	57
3	Giriş	37	48	58	67	65	64	57	47	71
	Çıkış	37	51	62	63	63	61	55	46	69
	Yayılan	23	40	46	49	51	49	42	35	55
4	Giriş	32	41	54	64	63	63	61	49	69
	Çıkış	34	43	57	58	60	60	58	48	66
	Yayılan	18	33	42	46	49	48	46	37	54
5	Giriş	28	40	52	63	62	60	56	45	67
	Çıkış	29	42	52	58	58	58	53	44	64
	Yayılan	14	32	40	45	48	45	41	33	52
6	Giriş	33	44	54	63	61	60	53	43	67
	Çıkış	33	47	58	59	59	57	51	42	65
	Yayılan	19	36	42	45	47	45	38	31	51
7	Giriş	27	36	49	59	58	58	56	44	64
	Çıkış	29	38	52	53	55	55	53	43	61
	Yayılan	13	28	37	41	44	43	41	32	49
8	Giriş	22	34	46	57	56	54	50	39	62
	Çıkış	24	37	47	53	53	53	48	39	58
	Yayılan	8	26	34	39	42	39	35	27	46
9	Giriş	28	39	49	58	56	55	48	38	62
	Çıkış	28	42	53	54	54	52	46	37	60
	Yayılan	14	31	37	40	42	40	33	26	47

PERFORMANS EĞRİLERİ - AKUSTİK KARAKTERİSTİKLERİ

- q_v : m^3/h cinsinden debi.
- psf : Pa cinsinden statik basınç.
- P : W cinsinden giriş gücü
- SFP: $w/m^3/s$ cinsinden özgül fan gücü (mavi eğriler)
- Performans verileri ISO 5801 standardı ile uyumludur.

VENT-200NK

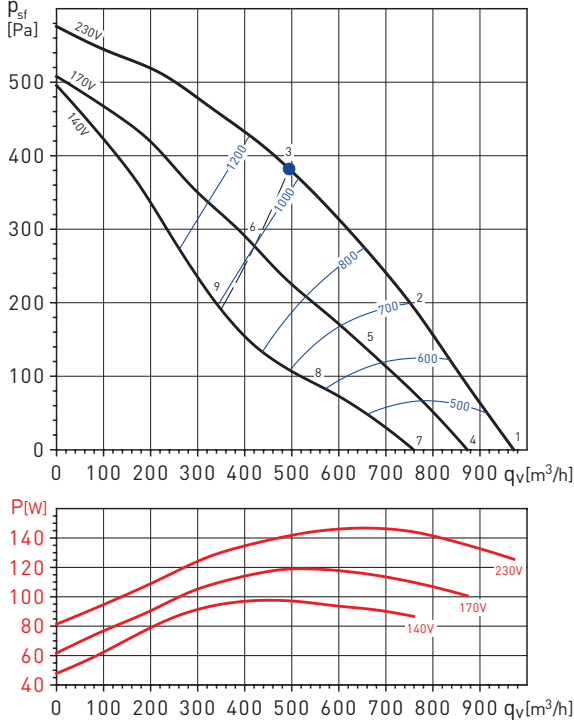

VENT-250NK

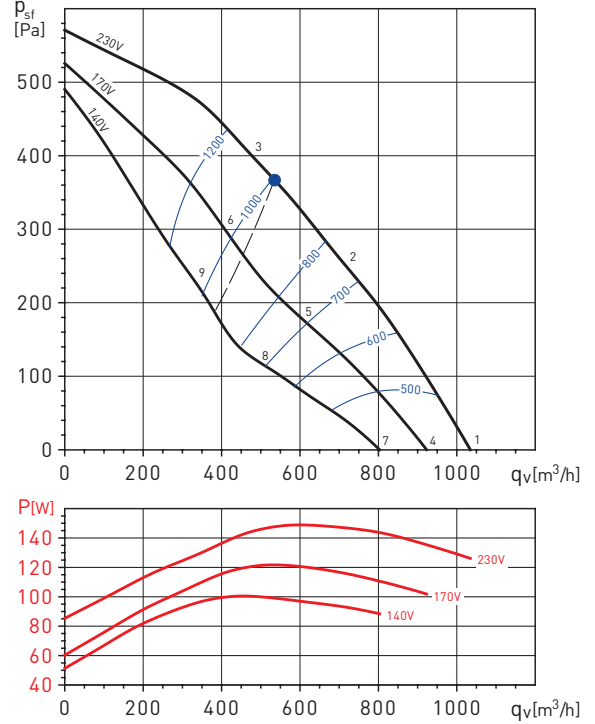

VENT-200NK		63	125	250	500	1000	2000	4000	8000	LwA
1	Giriş	38	48	63	67	70	68	65	63	75
	Çıkış	37	47	61	63	67	67	65	62	73
	Yayılan	36	39	44	38	48	52	54	48	58
2	Giriş	36	46	62	64	67	64	61	55	71
	Çıkış	37	46	62	61	63	63	61	54	69
	Yayılan	34	37	43	35	45	48	50	40	54
3	Giriş	37	46	60	63	65	62	57	50	69
	Çıkış	35	46	61	59	62	62	58	50	68
	Yayılan	35	37	41	34	43	46	46	35	51
4	Giriş	36	46	61	65	68	66	63	61	73
	Çıkış	36	46	60	62	66	66	64	61	71
	Yayılan	34	37	42	36	46	50	52	46	56
5	Giriş	33	43	59	61	64	61	58	52	68
	Çıkış	34	43	59	58	60	60	58	51	66
	Yayılan	31	34	40	32	42	45	47	37	51
6	Giriş	34	43	57	60	62	59	54	47	67
	Çıkış	32	43	58	56	59	59	55	47	65
	Yayılan	32	34	38	31	40	43	43	32	48
7	Giriş	33	43	58	62	65	63	60	58	70
	Çıkış	32	42	56	58	62	62	60	57	68
	Yayılan	31	34	39	33	43	47	49	43	53
8	Giriş	29	39	55	57	60	57	54	48	64
	Çıkış	30	39	55	54	56	56	54	47	62
	Yayılan	27	30	36	28	38	41	43	33	47
9	Giriş	30	39	53	56	58	55	50	43	63
	Çıkış	28	39	54	52	55	55	51	43	61
	Yayılan	28	30	34	27	36	39	39	28	44

VENT-250NK		63	125	250	500	1000	2000	4000	8000	LwA
1	Giriş	37	48	65	68	72	70	68	65	77
	Çıkış	40	51	66	67	69	69	69	66	76
	Yayılan	22	39	49	50	58	59	59	56	64
2	Giriş	36	46	63	64	68	66	66	59	73
	Çıkış	39	49	63	63	65	64	66	59	72
	Yayılan	21	37	47	46	54	55	57	50	61
3	Giriş	35	43	61	61	66	63	62	54	70
	Çıkış	37	46	62	62	65	64	62	55	70
	Yayılan	20	34	45	43	52	52	53	45	58
4	Giriş	35	46	63	66	70	68	66	63	74
	Çıkış	38	49	64	65	67	67	67	64	74
	Yayılan	20	37	47	48	56	57	57	54	62
5	Giriş	33	43	60	61	65	63	63	56	70
	Çıkış	36	46	60	60	62	61	63	56	68
	Yayılan	18	34	44	43	51	52	54	47	58
6	Giriş	32	40	58	58	63	60	59	51	67
	Çıkış	34	43	59	59	62	61	59	52	67
	Yayılan	17	31	42	40	49	49	50	42	55
7	Giriş	32	43	60	63	67	65	63	60	72
	Çıkış	35	46	61	62	64	64	64	61	71
	Yayılan	17	34	44	45	53	54	54	51	60
8	Giriş	28	38	55	56	60	58	58	51	65
	Çıkış	31	41	55	55	57	56	58	51	64
	Yayılan	13	29	39	38	46	47	49	42	53
9	Giriş	28	36	54	54	59	56	55	47	63
	Çıkış	30	39	55	55	58	57	55	48	64
	Yayılan	13	27	38	36	45	45	46	38	51

PERFORMANS EĞRİLERİ - AKUSTİK KARAKTERİSTİKLERİ

- q_v : m^3/h cinsinden debi.
- p_{sf} : Pa cinsinden statik basınç.
- P: W cinsinden giriş gücü
- SFP: $w/m^3/s$ cinsinden özgül fan gücü (mavi eğriler)
- Performans verileri ISO 5801 standardı ile uyumludur.

VENT-315NK

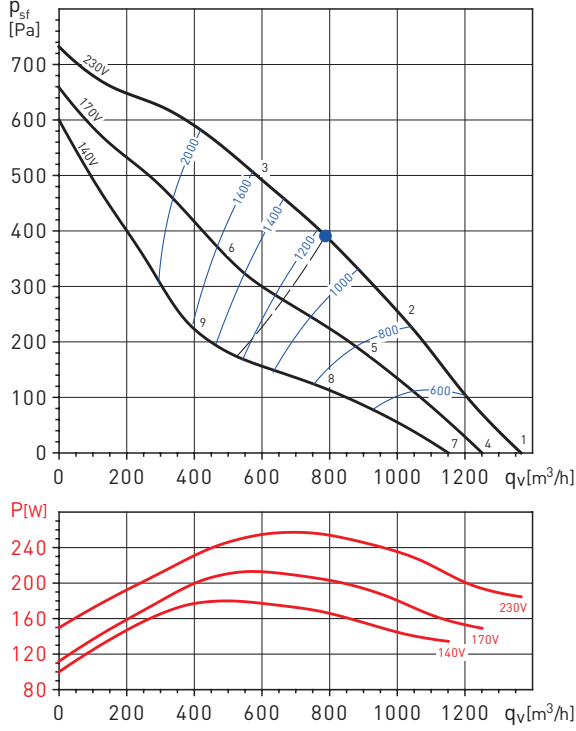

VENT-355N

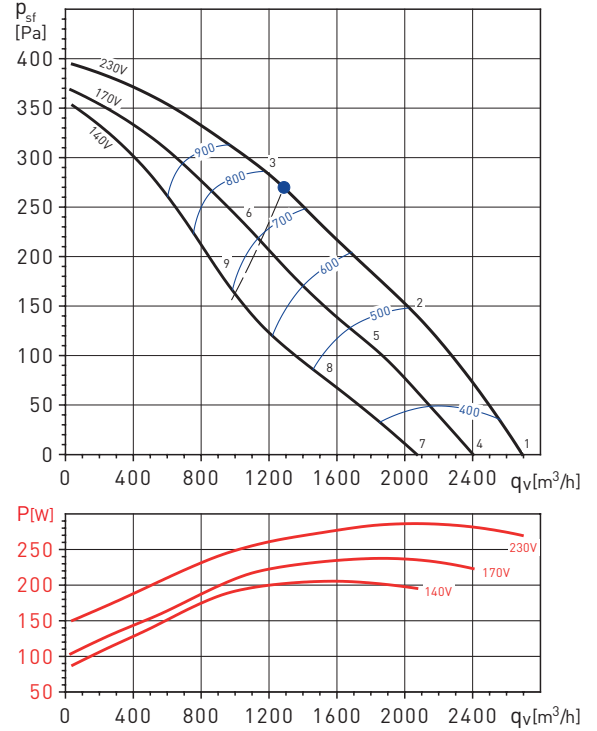

VENT-315NK		63	125	250	500	1000	2000	4000	8000	LwA
1	Giriş	39	53	67	73	76	71	68	67	79
	Çıkış	48	54	69	71	75	74	70	70	80
	Yayılan	29	33	45	51	58	57	55	54	63
2	Giriş	38	55	67	73	73	69	67	63	78
	Çıkış	49	55	70	71	74	72	69	64	79
	Yayılan	28	35	45	51	55	55	54	50	61
3	Giriş	42	64	71	73	74	70	67	60	79
	Çıkış	50	64	74	71	74	72	68	62	80
	Yayılan	32	44	49	51	56	56	54	47	61
4	Giriş	38	52	66	72	75	70	67	66	78
	Çıkış	47	53	68	70	74	73	69	69	79
	Yayılan	28	32	44	50	57	56	54	53	61
5	Giriş	36	53	65	71	71	67	65	61	75
	Çıkış	46	52	67	68	71	69	66	61	76
	Yayılan	26	33	43	49	53	53	52	48	58
6	Giriş	39	61	68	70	71	67	64	57	76
	Çıkış	47	61	71	68	71	69	65	59	76
	Yayılan	29	41	46	48	53	53	51	44	58
7	Giriş	36	50	64	70	73	68	65	64	76
	Çıkış	45	51	66	68	72	71	67	67	77
	Yayılan	26	30	42	48	55	54	52	51	59
8	Giriş	31	48	60	66	66	62	60	56	71
	Çıkış	42	48	63	64	67	65	62	57	72
	Yayılan	21	28	38	44	48	48	47	43	54
9	Giriş	34	56	63	65	66	62	59	52	71
	Çıkış	42	56	66	63	66	64	60	54	72
	Yayılan	24	36	41	43	48	48	46	39	53

VENT-355N		63	125	250	500	1000	2000	4000	8000	LwA
1	Giriş	43	60	65	67	67	62	61	48	72
	Çıkış	42	57	64	70	71	68	61	50	75
	Yayılan	34	50	47	47	49	42	40	28	55
2	Giriş	39	57	63	65	66	60	57	48	70
	Çıkış	39	55	64	70	69	66	58	49	74
	Yayılan	30	47	45	45	48	40	36	28	53
3	Giriş	44	59	66	67	67	60	57	48	72
	Çıkış	42	56	65	71	69	66	59	50	75
	Yayılan	35	49	48	47	49	40	36	28	55
4	Giriş	41	58	63	65	65	60	59	46	70
	Çıkış	40	55	62	68	69	66	59	48	73
	Yayılan	32	48	45	45	47	40	38	26	53
5	Giriş	37	55	61	63	64	58	55	46	68
	Çıkış	37	53	62	68	67	64	56	47	72
	Yayılan	28	45	43	43	46	38	34	26	50
6	Giriş	42	57	64	65	65	58	55	46	70
	Çıkış	40	54	63	69	67	64	57	48	73
	Yayılan	33	47	46	45	47	38	34	26	53
7	Giriş	38	55	60	62	62	57	56	43	67
	Çıkış	37	52	59	65	66	63	56	45	70
	Yayılan	29	45	42	42	44	37	35	23	50
8	Giriş	33	51	57	59	60	54	51	42	65
	Çıkış	33	49	58	64	63	60	52	43	68
	Yayılan	24	41	39	39	42	34	30	22	47
9	Giriş	39	54	61	62	62	55	52	43	67
	Çıkış	37	51	60	66	64	61	54	45	70
	Yayılan	30	44	43	42	44	35	31	23	50

PERFORMANS EĞRİLERİ - AKUSTİK KARAKTERİSTİKLERİ

- q_v : m^3/h cinsinden debi.
- p_{sf} : Pa cinsinden statik basınç.
- P: W cinsinden giriş gücü
- SFP: $w/m^3/s$ cinsinden özgül fan gücü (mavi eğriler)
- Performans verileri ISO 5801 standardı ile uyumludur.

VENT-400N

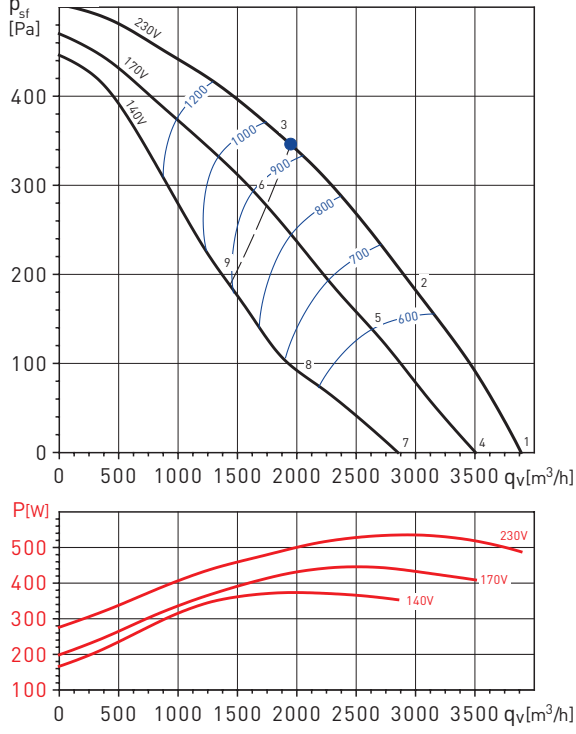

VENT-400N		63	125	250	500	1000	2000	4000	8000	LwA
1	Giriş	47	61	65	69	67	64	61	53	73
	Çıkış	52	68	68	72	73	69	61	54	78
	Yayılan	38	56	53	57	59	52	46	40	63
2	Giriş	43	58	62	64	64	62	57	50	70
	Çıkış	44	66	64	67	69	65	57	49	74
	Yayılan	34	53	50	52	56	50	42	37	60
3	Giriş	46	60	64	66	64	60	55	50	71
	Çıkış	47	65	65	68	68	63	55	47	73
	Yayılan	37	55	52	54	56	48	40	37	61
4	Giriş	45	59	63	67	65	62	59	51	71
	Çıkış	50	66	66	70	71	67	59	52	76
	Yayılan	36	54	51	55	57	50	44	38	61
5	Giriş	40	55	59	61	61	59	54	47	67
	Çıkış	41	63	61	64	66	62	54	46	71
	Yayılan	31	50	47	49	53	47	39	34	57
6	Giriş	44	58	62	64	62	58	53	48	69
	Çıkış	45	63	63	66	66	61	53	45	71
	Yayılan	35	53	50	52	54	46	38	35	59
7	Giriş	41	55	59	63	61	58	55	47	67
	Çıkış	46	62	62	66	67	63	55	48	72
	Yayılan	32	50	47	51	53	46	40	34	57
8	Giriş	35	50	54	56	56	54	49	42	62
	Çıkış	36	58	56	59	61	57	49	41	66
	Yayılan	26	45	42	44	48	42	34	29	52
9	Giriş	40	54	58	60	58	54	49	44	65
	Çıkış	41	59	59	62	62	57	49	41	67
	Yayılan	31	49	46	48	50	42	34	31	55

PERFORMANS EĞRİLERİ - AKUSTİK KARAKTERİSTİKLERİ

- q_v : m^3/h cinsinden debi.
- p_{sf} : Pa cinsinden statik basınç.
- P : W cinsinden giriş gücü
- SFP: $w/m^3/s$ cinsinden özgül fan gücü (mavi eğriler)
- Performans verileri ISO 5801 standardı ile uyumludur.

VENT-355N T

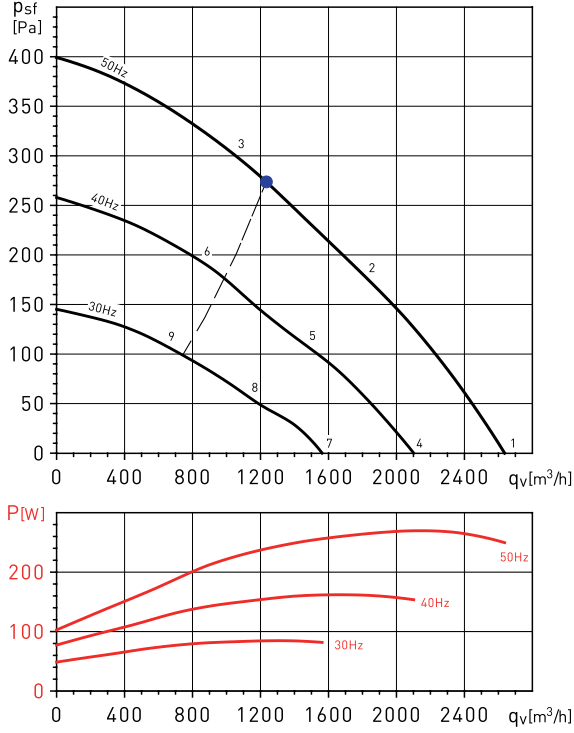

VENT-400N T

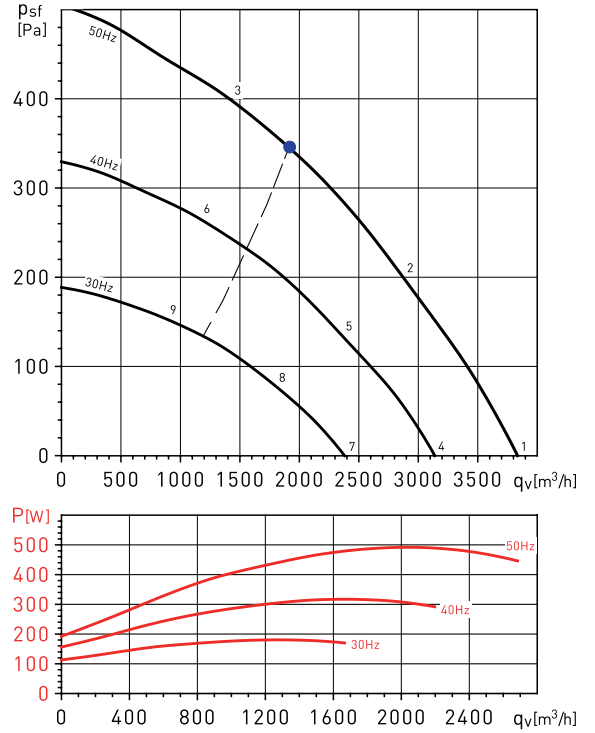

VENT-355N T		63	125	250	500	1000	2000	4000	8000	LwA
1	Giriş	43	59	64	69	67	64	60	48	73
	Çıkış	43	65	65	69	70	68	59	50	75
	Yayılan	30	53	48	50	53	47	39	27	58
2	Giriş	38	55	60	64	63	60	53	44	68
	Çıkış	39	61	60	66	67	64	54	46	71
	Yayılan	25	49	44	45	49	43	32	23	54
3	Giriş	43	60	65	66	64	59	54	48	71
	Çıkış	43	62	65	67	67	64	54	46	72
	Yayılan	30	54	49	47	50	42	33	27	57
4	Giriş	38	54	59	64	62	59	55	43	68
	Çıkış	38	60	60	64	65	63	54	45	70
	Yayılan	25	48	43	45	48	42	34	22	53
5	Giriş	33	50	55	59	58	55	48	39	64
	Çıkış	34	56	55	61	62	59	49	41	67
	Yayılan	20	44	39	40	44	38	27	18	49
6	Giriş	38	55	60	61	59	54	49	43	66
	Çıkış	38	57	60	62	62	59	49	41	68
	Yayılan	25	49	44	42	45	37	28	22	52
7	Giriş	32	48	53	58	56	53	49	37	62
	Çıkış	32	54	54	58	59	57	48	39	64
	Yayılan	19	42	37	39	42	36	28	16	47
8	Giriş	27	44	49	53	52	49	42	33	57
	Çıkış	28	50	49	55	56	53	43	35	60
	Yayılan	14	38	33	34	38	32	21	12	43
9	Giriş	32	49	54	55	53	48	43	37	60
	Çıkış	32	51	54	56	56	53	43	35	61
	Yayılan	19	43	38	36	39	31	22	16	46

VENT-400N T		63	125	250	500	1000	2000	4000	8000	LwA
1	Giriş	44	63	67	70	67	64	60	53	74
	Çıkış	48	66	67	70	73	69	61	54	77
	Yayılan	32	54	54	53	57	52	46	36	61
2	Giriş	40	59	64	68	64	61	57	52	71
	Çıkış	44	63	65	68	70	65	57	50	74
	Yayılan	28	50	51	51	54	49	43	35	58
3	Giriş	47	63	68	69	65	60	56	55	73
	Çıkış	48	63	67	68	69	64	57	49	74
	Yayılan	35	54	55	52	55	48	42	38	61
4	Giriş	39	58	62	65	62	59	55	48	69
	Çıkış	43	61	62	65	68	64	56	49	72
	Yayılan	27	49	49	48	52	47	41	31	57
5	Giriş	35	54	59	63	59	56	52	47	67
	Çıkış	39	58	60	63	65	60	52	45	69
	Yayılan	23	45	46	46	49	44	38	30	54
6	Giriş	42	58	63	64	60	55	51	50	68
	Çıkış	43	58	62	63	64	59	52	44	69
	Yayılan	30	49	50	47	50	43	37	33	56
7	Giriş	33	52	56	59	56	53	49	42	63
	Çıkış	37	55	56	59	62	58	50	43	66
	Yayılan	21	43	43	42	46	41	35	25	50
8	Giriş	29	48	53	57	53	50	46	41	60
	Çıkış	33	52	54	57	59	54	46	39	63
	Yayılan	17	39	40	40	43	38	32	24	47
9	Giriş	36	52	57	58	54	49	45	44	62
	Çıkış	37	52	56	57	58	53	46	38	63
	Yayılan	24	43	44	41	44	37	31	27	49

MONTAJ AKSESUARLARI



MBE
Elektrikli Isıtıcı



MBW
Sıcak sulu serpantin



SIL
Yuvarlak Susturucular



MFL-G4
G4 kalite filtre içeren filtre kabini.

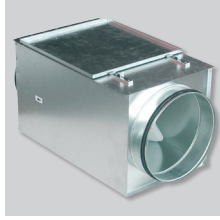

MFL-F
MFR F5, F6 ve F7 filtreleri yerleştirmek için galvaniz çelik kabin.

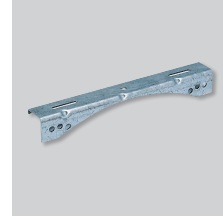

Montaj Ayağı
(Ürünle birlikte standart olarak sağlanmaktadır).



ACOP VENT
Esnek Konektörler



DEF-VENT
Koruma Izgarası



GSA-M0
Alüminyum esnek kanal.



GSI M0
Isı yalıtımlı alüminyum esnek kanal.



CX
Keleççeler



BOC
Metal gemici anemostadı



BOR
Plastik gemici anemostadı



GCI
Yuvarlak emiş panjuru.



GRI
Kare iç ortam panjuru



VR
GCI montaj çerçevesi

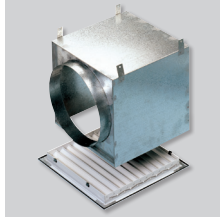

RP
GRI montaj çerçevesi

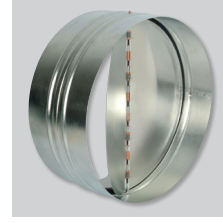

CAR
Geri akış damperi

Daha fazla bilgi için montaj aksesuarlarına bakınız.

ELEKTRİK AKSESUARLARI



REB
Elektronik monofaze hız anahtarı.



RMB
Trafolu monofaze hız anahtarı.



PARO/MARCHA 5P and 8P
ON/OFF elektrik anahtarı.



PULSER
1Ph modelleri (3600W a kadar) ve 3Ph modelleri (6400W a kadar) için elektrikli ısıtıcı kontrolcülere.



TTC 2000
Trifaze modeller için elektrikli ısıtıcı kontrolcülere.



TG-K
Kanal sıcaklık sensörü.



TG-R
Duvar tipi sıcaklık sensörü.

Daha fazla bilgi için elektrik aksesuarlarına bakınız.